



Общество с ограниченной ответственностью «РИЭКО»

СОГЛАСОВАНО

Главный инженер проекта
АО «ВАД»

_____ И.Ф. Киршев
«___» _____ 2021 г.

«Строительство и реконструкция автомобильной дороги 35 ОП МЗ 35Н-116 Белогорск - Приветное»

Документация по планировке территории

Том 2. Проекта планировки территории

РАЗДЕЛ 3. Материалы по обоснованию проекта планировки территории. Графическая часть Часть 1. Белогорский район

Книга 4. Схема вертикальной планировки, инженерной подготовки и инженерной
защиты территории

165/20/ДПТ/ППТ-2-МО-3.1.4

Том 2.3.1.4

Генеральный директор



Блинов Ю.Л.

2021 г

ДОКУМЕНТАЦИЯ ПО ПЛАНИРОВКЕ ТЕРРИТОРИИ

Наименование объекта: «Строительство и реконструкция автомобильной дороги 35 ОП МЗ 35Н-116 Белогорск – Приветное»

Номер тома	Обозначение	Наименование	Примечание
Том 1. Основная часть проекта планировки территории			
		РАЗДЕЛ 1. Проект планировки территории. Графическая часть	
		Часть 1. Белогорский район	
1.1.1.1	165/20/ДПТ/ППТ-ОЧ -1.1.1	<i>Книга 1. Чертеж красных линий</i>	
1.1.1.2	165/20/ДПТ/ППТ-ОЧ -1.1.2	<i>Книга 2. Чертеж границ зон планируемого размещения линейных объектов. Чертеж границ зон планируемого размещения линейных объектов, подлежащих реконструкции в связи с изменением их местоположения</i>	
		Часть 2. Городской округ Алушта	
1.1.2.1.	165/20/ДПТ/ППТ-ОЧ -1.2.1.	<i>Книга 1. Чертеж красных линий</i>	
1.1.2.2.	165/20/ДПТ/ППТ-ОЧ -1.2.2.	<i>Книга 2. Чертеж границ зон планируемого размещения линейных объектов. Чертеж границ зон планируемого размещения линейных объектов, подлежащих реконструкции в связи с изменением их местоположения</i>	
1.2	165/20/ДПТ/ППТ-1-ОЧ-2	РАЗДЕЛ 2. Положение о размещении линейных объектов	
Том 2. Материалы по обоснованию проекта планировки территории			
		РАЗДЕЛ 3. Материалы по обоснованию проекта планировки территории. Графическая часть	
		Часть 1. Белогорский район	
2.3.1.1	165/20/ДПТ/ППТ-2-МО-3.1.1	<i>Книга 1. Схема расположения элементов планировочной структуры</i>	
2.3.1.2	165/20/ДПТ/ППТ-2-МО-3.1.2	<i>Книга 2. Схема использования территории в период подготовки проекта планировки территории</i>	
2.3.1.3	165/20/ДПТ/ППТ-2-МО-3.1.3	<i>Книга 3. Схема организации улично-дорожной сети и движения транспорта</i>	

165/20/ДПТ/ППТ-СД

Изм.	Кол. уч.	Лист	№ док.	Подпись	Дата
					07.21
					07.21
					07.21

Состав документации

Стадия	Лист	Листов
ПП	1	5
ООО «РИЭКО»		

Согласовано

Взам. инв. №

Подп. и дата

Инв. № подл.

Номер тома	Обозначение	Наименование	Примечание
2.3.1.4	165/20/ДПТ/ППТ-2-МО-3.1.4	<i>Книга 4.</i> Схема вертикальной планировки, инженерной подготовки и инженерной защиты территории	
2.3.1.5	165/20/ДПТ/ППТ-2-МО-3.1.5	<i>Книга 5.</i> Схема границ территорий объектов культурного наследия. Схема границ зон с особыми условиями использования территорий, особо охраняемых природных территорий, лесничеств	
2.3.1.6	165/20/ДПТ/ППТ-2-МО-3.1.6	<i>Книга 6.</i> Схема границ территорий, подверженных риску возникновения чрезвычайных ситуаций природного и техногенного характера	
2.3.1.7	165/20/ДПТ/ППТ-2-МО-3.1.7	<i>Книга 7.</i> Схема конструктивных и планировочных решений	
		Часть 2. Городской округ Алушта	
2.3.2.1	165/20/ДПТ/ППТ-2-МО-3.2.1	<i>Книга 1.</i> Схема расположения элементов планировочной структуры	
2.3.2.2	165/20/ДПТ/ППТ-2-МО-3.2.2	<i>Книга 2.</i> Схема использования территории в период подготовки проекта планировки территории	
2.3.2.3	165/20/ДПТ/ППТ-2-МО-3.2.3	<i>Книга 3.</i> Схема организации улично-дорожной сети и движения транспорта	
2.3.2.4	165/20/ДПТ/ППТ-2-МО-3.2.4	<i>Книга 4.</i> Схема вертикальной планировки, инженерной подготовки и инженерной защиты территории	
2.3.2.5	165/20/ДПТ/ППТ-2-МО-3.2.5	<i>Книга 5.</i> Схема границ территорий объектов культурного наследия. Схема границ зон с особыми условиями использования территорий, особо охраняемых природных территорий, лесничеств	
2.3.2.6	165/20/ДПТ/ППТ-2-МО-3.2.6	<i>Книга 6.</i> Схема границ территорий, подверженных риску возникновения чрезвычайных ситуаций природного и техногенного характера	
2.3.2.7	165/20/ДПТ/ППТ-2-МО-3.2.7	<i>Книга 7.</i> Схема конструктивных и планировочных решений	
2.4	165/20/ДПТ/ППТ-2-МО-4	РАЗДЕЛ 4. Материалы по обоснованию проекта планировки территории. Пояснительная записка	

Взам. инв. №

Подп. и дата

Инв. № подл.

Лист

165/20/ДПТ/ППТ-СД

2

Изм. Кол. уч. Лист № док. Подпись Дата

Номер тома	Обозначение	Наименование	Примечание
------------	-------------	--------------	------------

Том 3. Проект межевания территории

		РАЗДЕЛ 5. Основная часть проекта межевания территории. Графическая часть. Текстовая часть.	
3.5.1	165/20/ДПТ/ЛПТ-3-ПМ-5-ОЧ-1	Часть 1. Белогорский район. Чертеж межевания территории	
3.5.2	165/20/ДПТ/ЛПТ-3-ПМ-5-ОЧ-2	Часть 2. Городской округ Алушта. Чертеж межевания территории	
3.5.3	165/20/ДПТ/ЛПТ-3-ПМ-5-ОЧ-3	Часть 3. Текстовая часть	
		РАЗДЕЛ 6. Материалы по обоснованию проекта межевания территории. Графическая часть. Пояснительная записка.	
3.6.1	165/20/ДПТ/ЛПТ-3-ПМ-6-МО-1	Часть 1. Белогорский район. Чертеж по обоснованию проекта межевания территории	
3.6.2	165/20/ДПТ/ЛПТ-3-ПМ-6-МО-2	Часть 2. Городской округ Алушта. Чертеж по обоснованию проекта межевания территории	
3.6.3	165/20/ДПТ/ЛПТ-3-ПМ-6-МО-3	Часть 3. Пояснительная записка	

Том 4. Материалы и результаты инженерных изысканий, используемые для подготовки документации по планировке территории

		РАЗДЕЛ 7. Отчет по инженерно-геодезическим изысканиям	
4.7.1	165/20/ДПТ/ЛПТ-4-ИИ-7.1	Часть 1. Пояснительная записка. Текстовые приложения. Участок ПК 160+00 – ПК 339+60,42	
		Часть 2. Графические приложения	
4.7.2.1	165/20/ДПТ/ЛПТ-4-ИИ-7.2.1	Книга 1. Схемы, фотографический материал, профили. Участок ПК 160+00 – ПК 339+60,42	
4.7.2.2	165/20/ДПТ/ЛПТ-4-ИИ-7.2.2	Книга 2. Планы. Участок ПК 160+00 – ПК 339+60,42	
4.7.2.3	165/20/ДПТ/ЛПТ-4-ИИ-7.2.3	Книга 3. Материалы согласований. Участок ПК 160+00 – ПК 339+60,42	
4.7.3	165/20/ДПТ/ЛПТ-4-ИИ-7.3	Часть 3. Создании опорной геодезической сети. Участок ПК 160+00 – ПК 339+60,42	

Взам. инв. №	
Подп. и дата	
Инв. № подл.	

Изм.	Кол. уч.	Лист	№ док.	Подпись	Дата	165/20/ДПТ/ЛПТ-СД	Лист
							3

Номер тома	Обозначение	Наименование	Примечание
		РАЗДЕЛ 8. Инженерно-геологические изыскания	
4.8.1	165/20/ДПТ/ППТ-4-ИИ-8.1	Часть 1. Отчёт по инженерно-геологическим изысканиям. Участок ПК 160+00 – ПК 339+60,42	
		РАЗДЕЛ 9. Инженерно-гидрометеорологические изыскания	
4.9.1	165/20/ДПТ/ППТ-4-ИИ-9.1	Часть 1. Пояснительная записка. Текстовые приложения. Графические приложения. Участок ПК 160+00 – ПК 339+60,42	
		РАЗДЕЛ 10. Инженерно-экологические изыскания	
4.10.1	165/20/ДПТ/ППТ-4-ИИ-10.1	Часть 1. Пояснительная записка. Текстовые приложения. Графические приложения. Участок ПК 160+00 – ПК 339+60,42	
		РАЗДЕЛ 11. Археологические изыскания.	
		Часть 1. Участок ПК 0+00 – ПК 160+00	
4.11.1.1	165/20/ДПТ/ППТ-4-ИИ-11.1.1	<i>Книга 1.</i> Текстовая часть	
4.11.1.2	165/20/ДПТ/ППТ-4-ИИ-11.1.2	<i>Книга 2.</i> Приложения	
		Часть 2. Участок ПК 160+00 – ПК 339+60,42	
4.11.2.1	165/20/ДПТ/ППТ-4-ИИ-11.2.1	<i>Книга 1.</i> Текстовая часть	
4.11.2.2	165/20/ДПТ/ППТ-4-ИИ-11.2.2	<i>Книга 2.</i> Приложения	
4.12	165/20/ДПТ/ППТ-4-ИИ-12	РАЗДЕЛ 12. Экономические изыскания	

Материалы и результаты инженерных изысканий повторного использования для подготовки документации по планировке территории

		РАЗДЕЛ 1. Инженерно-геодезические изыскания	
		Часть 1. Пояснительная записка. Текстовые приложения	
И-1.1.1	95/20-ИГДИ-1.1	<i>Книга 1.</i> Участок ПК 0+00 – ПК 160+00	
		Часть 2. Графические приложения	
И-1.2.1	95/20-ИГДИ-2.1	<i>Книга 1.</i> Схемы, фотографический материал, профили. Участок ПК 0+00 – ПК 160+00	

Изм. № подл.	Подп. и дата	Взам. инв. №

Изм.	Кол. уч.	Лист	№ док.	Подпись	Дата	165/20/ДПТ/ППТ-СД	Лист
							4

Номер тома	Обозначение	Наименование	Примечание
И-1.2.3	95/20-ИГДИ-2.3	<i>Книга 3.</i> Планы. Участок ПК 0+00 – ПК 160+00	
И-1.2.5	95/20-ИГДИ-2.5	<i>Книга 5.</i> Материалы согласований. Участок ПК 0+00 – ПК 160+00	
		Часть 3. Создании опорной геодезической сети	
И-1.3.1	95/20-ИГДИ-3.1	<i>Книга 1.</i> Участок ПК 0+00 – ПК 160+00	
		РАЗДЕЛ 2. Инженерно-геологические изыскания	
		Часть 1. Пояснительная записка. Текстовые приложения	
И-2.1.1	95/20-ИГИ-1.1	<i>Книга 1.</i> Участок ПК 0+00 – ПК 160+00	
		Часть 2. Графические приложения	
И-2.2.1	95/20-ИГИ-2.1	<i>Книга 1.</i> Участок ПК 0+00 – ПК 160+00	
		РАЗДЕЛ 6. Инженерно-гидрометеорологические изыскания	
И-6.1	95/20-ИГМИ-1	Часть 1. Пояснительная записка. Текстовые приложения. Графические приложения. Участок ПК 0+00 – ПК 160+00	
		РАЗДЕЛ 7. Инженерно-экологические изыскания	
И-7.1	95/20-ИЭИ-1	Часть 1. Пояснительная записка. Текстовые приложения. Графические приложения. Участок ПК 0+00 – ПК 160+00	

И-1.2.3	И-1.2.5	И-1.3.1	И-2.1.1	И-2.2.1	И-6.1	И-7.1	Изм.	Кол. уч.	Лист	№ док.	Подпись	Дата	165/20/ДПТ/ППТ-СД	Лист
														5







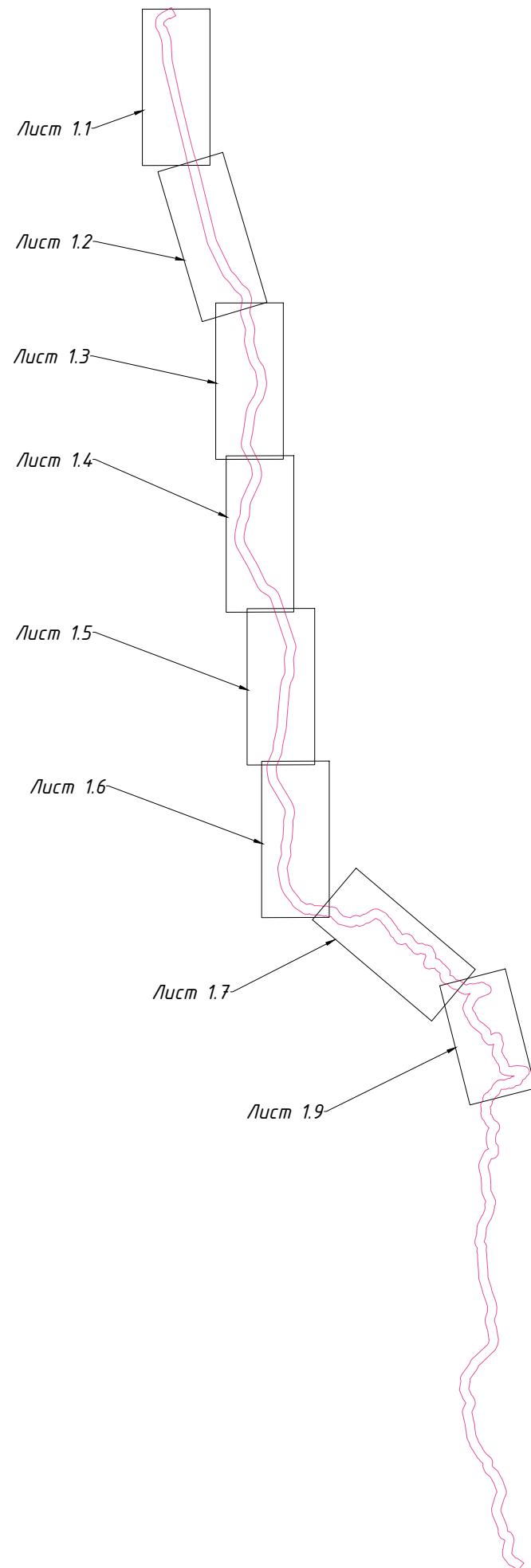
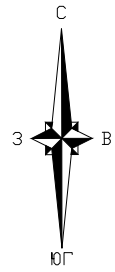



Содержание

Схема вертикальной планировки территории, инженерной подготовки и инженерной защиты территории. М 1:2000.....	8
---	---



Схема расположения листов





Условные обозначения

-   Границы территории, в отношении которой осуществляется подготовка проекта планировки
-   Граница сельских поселений Республики Крым
-  Граница населенных пунктов
-  Границы зон планируемого размещения линейного объекта
-  Границы кадастровых кварталов
-  90:15:070103 Номера кадастровых кварталов
-  Границы существующих земельных участков, учтенных в Едином государственном реестре недвижимости
-  90:02:101001:10 Кадастровые номера существующих земельных участков

Автомобильные дороги:

-  автомобильная дорога
-  оси планируемых автомобильных дорог

Существующие и директивные (проектные) отметки поверхности по осям трасс автомобильных и железных дорог, проезжих частей:

-  206,14 директивная (проектная) отметка поверхности
-  208,67 существующая отметка поверхности

Проектные продольные уклоны, направление продольного уклона, расстояние между точками, ограничивающими участок с продольным уклоном:

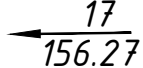

-  17 проектный продольный уклон, 0/00
- направление уклона
- расстояние, м

Горизонтали, отображающие проектный рельеф:

-  горизонтали, отображающие проектный рельеф

Примечания:

1. Система координат СК-63 (зона 5)
Система высот - Балтийская.

						165/20/ДПТ/ППТ-2-МО-3.1.4			
						«Строительство и реконструкция автомобильной дороги 35 ОП МЗ 35Н-116 Белогорск-Приветное», Белогорский район			
Изм	Кол.уч	Лист	№ док	Подпись	Дата	Проект планировки территории. Материалы по обоснованию	Стадия	Лист	Листов
							ПП	1.0	9
Ген. дир.		Блинов			07.21	Схема вертикальной планировки, инженерной подготовки и инженерной защиты территории М 1:2000	ООО «РИЭКО»		
Разработал		Андреева			07.21				
Н.контроль		Кондратьев			07.21				

Согласовано:

Инв. № подл. Подпись и дата. Взам. инв. №



М.В.Р. № 10/001
 Полюс в Бана Банк, уоб № 10

90.02.10.001

90.02.10.001

Имя	Кол.ч	Лист	№ докум.	Год выпуска	Дата

165/20/ ДПТ / ППТ - 2 - МО - 3.1.4

Лист 11


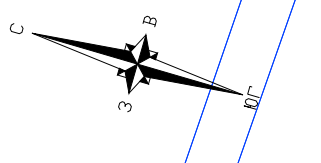

90.02.10.002

90.02.10.001

Лист 3
Лист 2

М.Р. № 102/10/01
В.Р. № 102/10/01
В.Р. № 102/10/01



М.В.И. № 12/02/0003/01
 Имя Фамилия Имя Отчество
 Подпись
 Дата




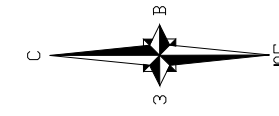


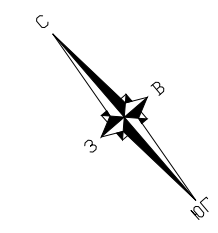

М.В. № 102/10
Побережье у д. Бана
Вариант № 10

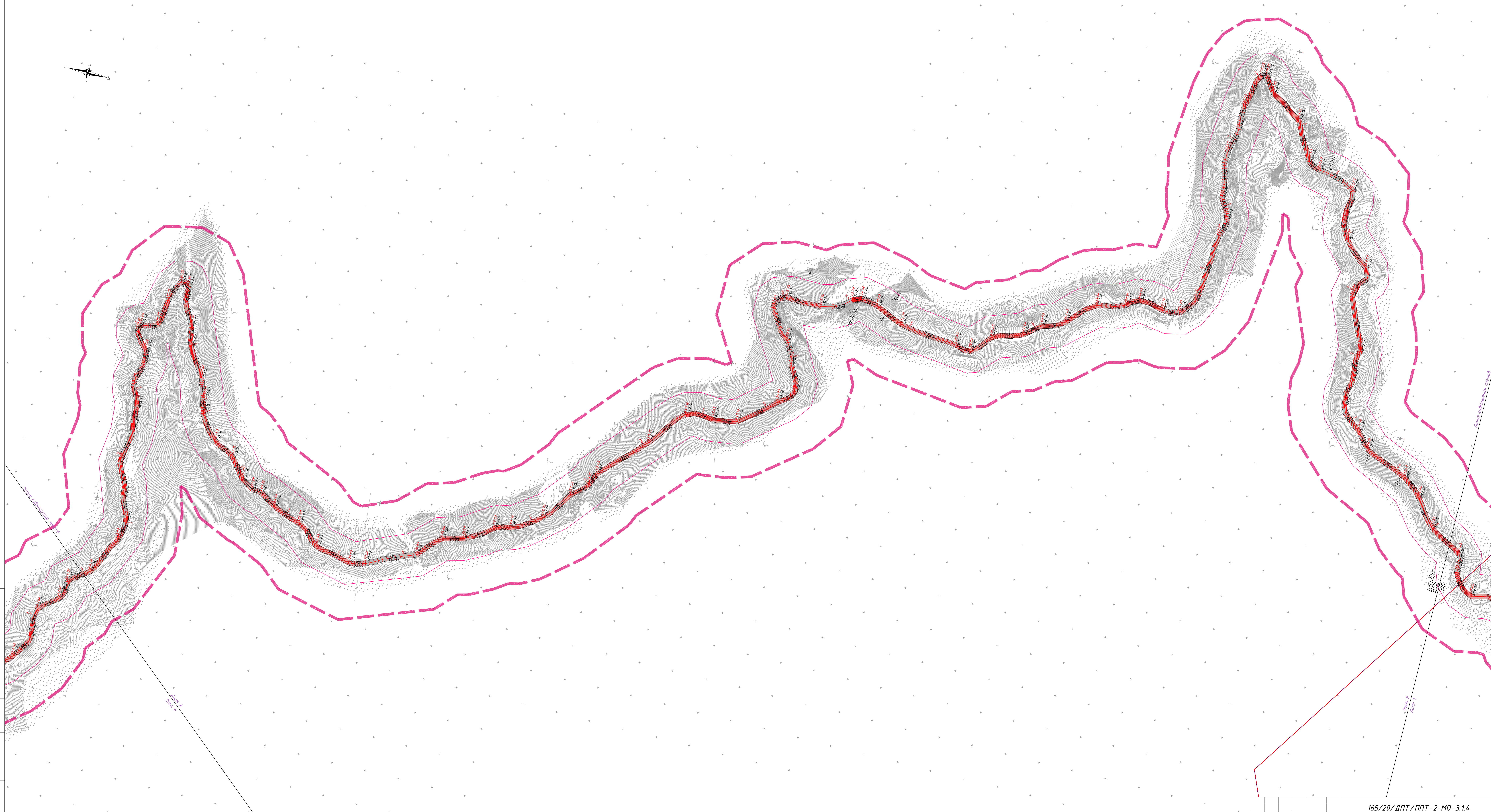

Місц. № позн. Підпись у діам. Взам. шифр. №

Лист 2
Лист 8

Лист 8
Лист 1

Изм.	Колуч	Лист	№ док.	Подпись	Дата

165/20/ДПТ/ППТ-2-МО-3.1.4

Лист 1.8

Поперечные профили

Профиль 1-1
М 1:200

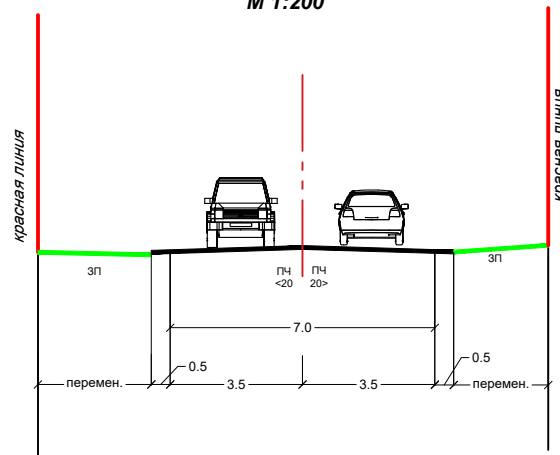

Профиль 2-2
М 1:200

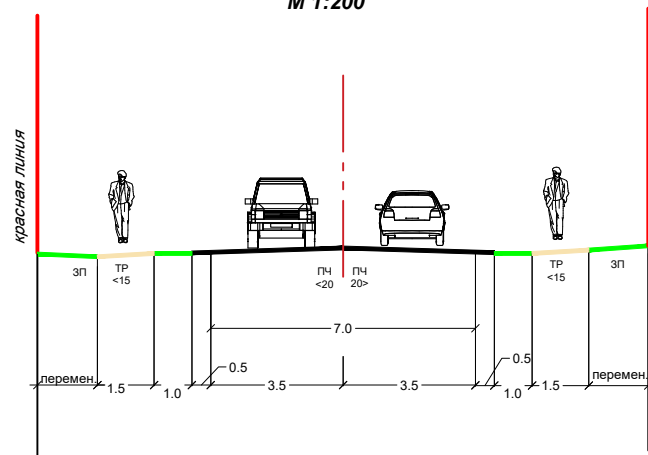

Согласовано:	

Инв. № подл.	Подпись и дата
Взам. инв. №	

Изм.	Кол.уч	Лист	№ док.	Подпись	Дата

165/20/ДПТ/ППТ-2-МО-3.1.4